

組付

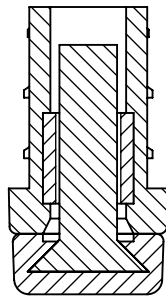
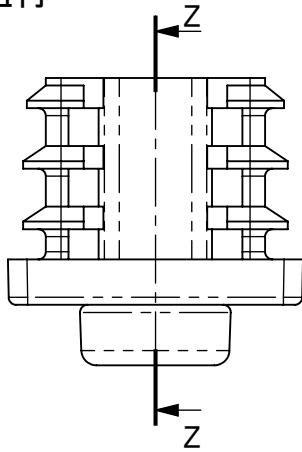

断面図 Z-Z

注記)表示無キ寸法公差 ハJIS B 0405 - mトスル。

抜キ勾配ハ最小ノコト。

PL、ゲート、及ビ イジェクピン ハ打合セニテ決定。

ヒケ、バリ 等無キコト。

M4 × 15L 皿ボルト(SUS)

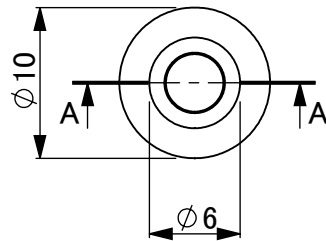
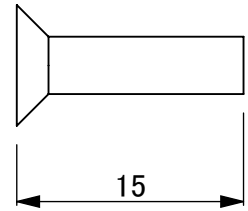
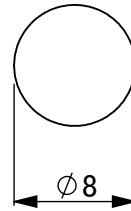
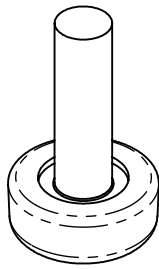

M4 × 15L 皿ボルト(SUS)

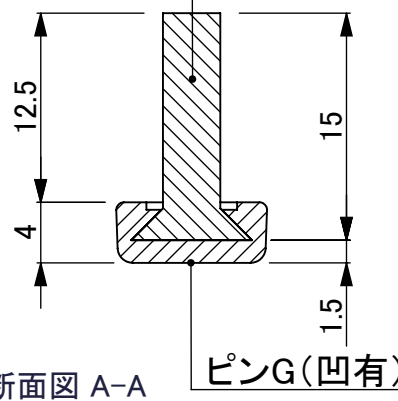

断面図 A-A

ピンG(固有)

|          |    |       |                    |    |        |                    |
|----------|----|-------|--------------------|----|--------|--------------------|
|          |    |       | 品名                 |    | 品番     |                    |
|          |    |       | Φ10アジャスター M4 (SUS) |    | H-1004 |                    |
| 記事欄      | 記号 | 年/月/日 |                    |    |        |                    |
| 製図       | 担当 | 承認    |                    |    | 型式     | アジャスター             |
|          |    |       | 処理                 | シボ | 材質     | PE                 |
|          |    |       | 個数                 |    | 色番     |                    |
| 大昌産業株式会社 |    |       |                    |    | 年/月/日  | 20/09/01           |
|          |    |       |                    |    | 体積     | 0.5cm <sup>3</sup> |
|          |    |       |                    |    | 尺度     | 1/1                |